



上海恒驰信息系统
SHANGHAI SYSTEM ENGINEERING

Прямой импорт IT решений из Китая,
сетевая интеграция, сервисная поддержка

Ваш китайский партнер с российской экспертизой

Shanghai System Engineering

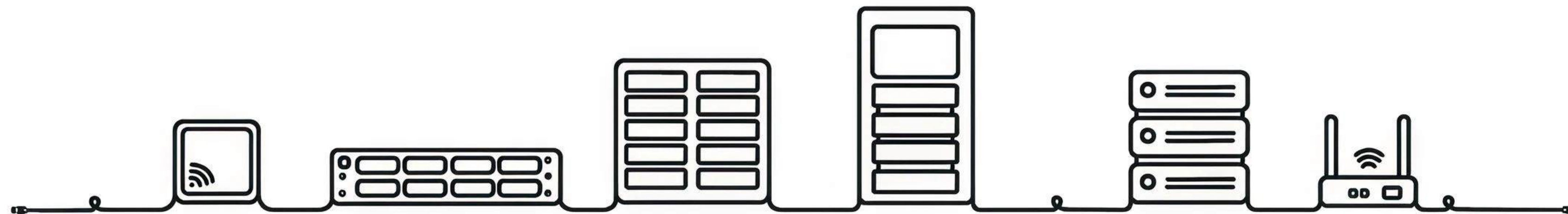

αFUSION

FORTINET®

 HUAWEI

Lenovo™

H3C

Ruijie

Российский ИТ-рынок столкнулся с серьезными системными вызовами, которые напрямую затрагивают каждую компанию

- уход крупнейших иностранных производителей
- ограниченная доступность компонентов
- отсутствие вендорской поддержки
- нехватка внутренних компетенций для сопровождения комплексных решений
- невозможность расширения функционала существующих систем
- окончание сроков действия лицензий и подписок
- отсутствие альтернатив по определенным направлениям решений

Большинство каналов закупки по параллельному импорту зачастую нестабильны и не способны качественно выполнять свои функции

Ввиду ценовой волатильности 2025 г. многие поставщики ИТ-решений отказались от выполнения взятых на себя обязательств.



РОССИЙСКИЙ ИТ-РЫНОК НУЖДАЕТСЯ В ПРЯМЫХ ИМПОРТЕРАХ





上海恒驰信息系统
SHANGHAI SYSTEM ENGINEERING

Кто мы и почему нам можно доверять?

Российское представительство китайского ИТ-дистрибьютора

Прямой доступ к мировым
технологиям и оборудованию.

Уникальные компетенции

Опыт реализации крупных проектов
на территории РФ с 2018 г.

Квалифицированная команда

Команда менеджеров
и инженеров, выходцев из:

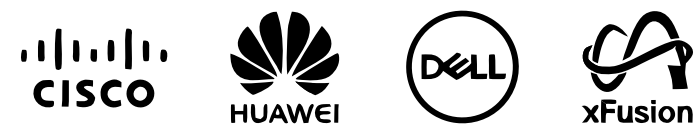

Наша миссия

Обеспечение российских компаний
передовыми и эффективными
ИТ-решениями для повышения
конкурентоспособности бизнеса



**Сфокусируйтесь на главном, доверьте
управление закупками и внедрение
ИТ-инфраструктуры нам!**

Наши основные направления деятельности

Прямые поставки полного спектра ИТ-оборудования

Мы работаем напрямую с производителями в Китае и Тайване, минуя длинные цепочки посредников, что позволяет предлагать заказчикам оптимальные цены и гарантировать подлинность продукции.

Сетевая инфраструктура

Решения для ЦОД

Сетевая безопасность

GPU

Серверы

СХД

Решения для промышленной автоматизации

Комплексные услуги системной интеграции

Shanghai System Engineering предоставляет полный спектр услуг по созданию корпоративных инфраструктур – от первичного аудита и консалтинга до пуско-наладочных работ и долгосрочного сопровождения.

Мы не просто поставляем оборудование – мы берем на себя **ответственность за результат** и гарантируем работоспособность решений.



Особое внимание уделяется поставкам оборудования Huawei, которое занимает значительную долю российского рынка сетевых технологий

Карта компетенций

корпоративные сети передачи данных

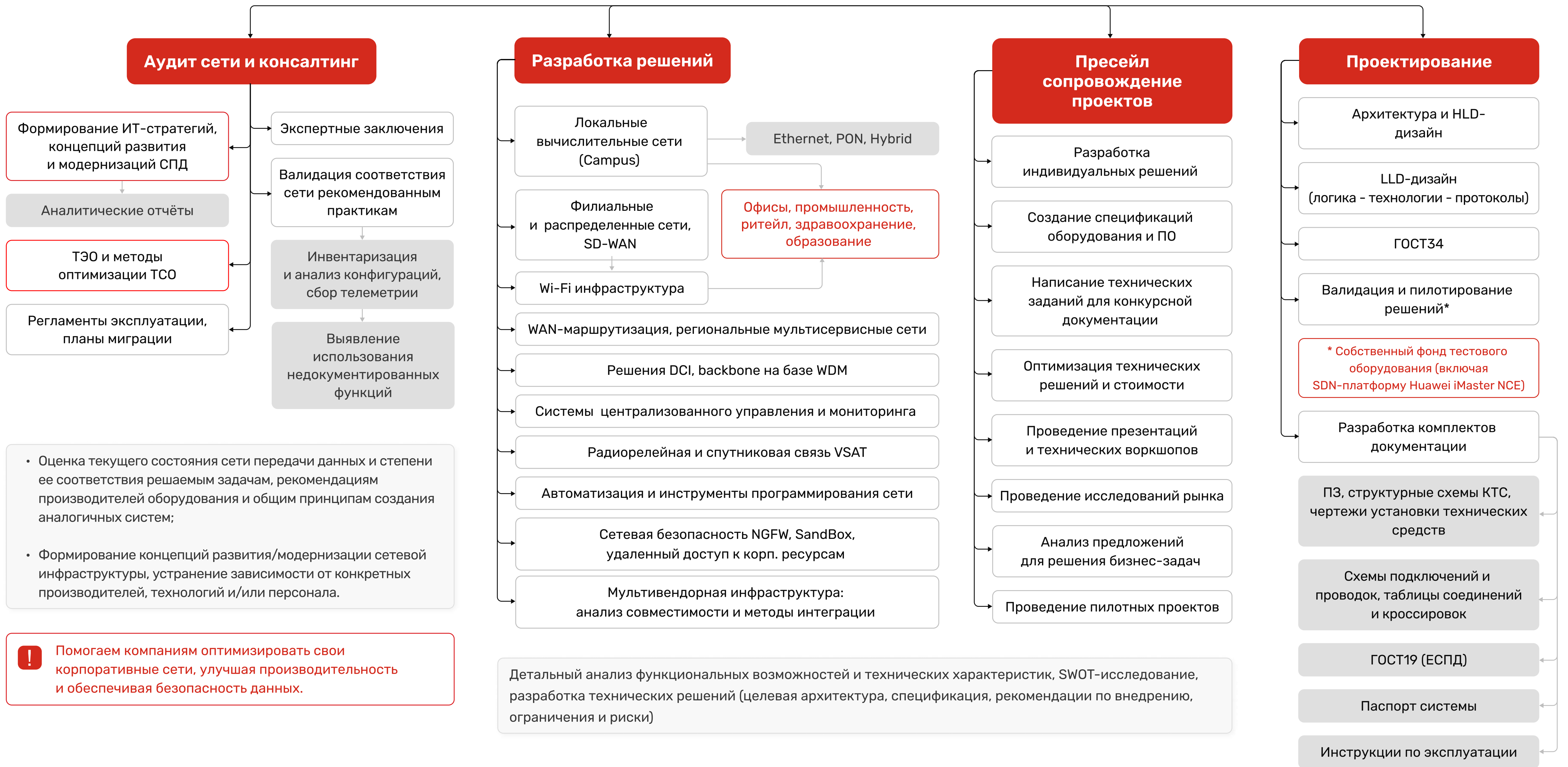

Карта компетенций

корпоративные сети передачи данных

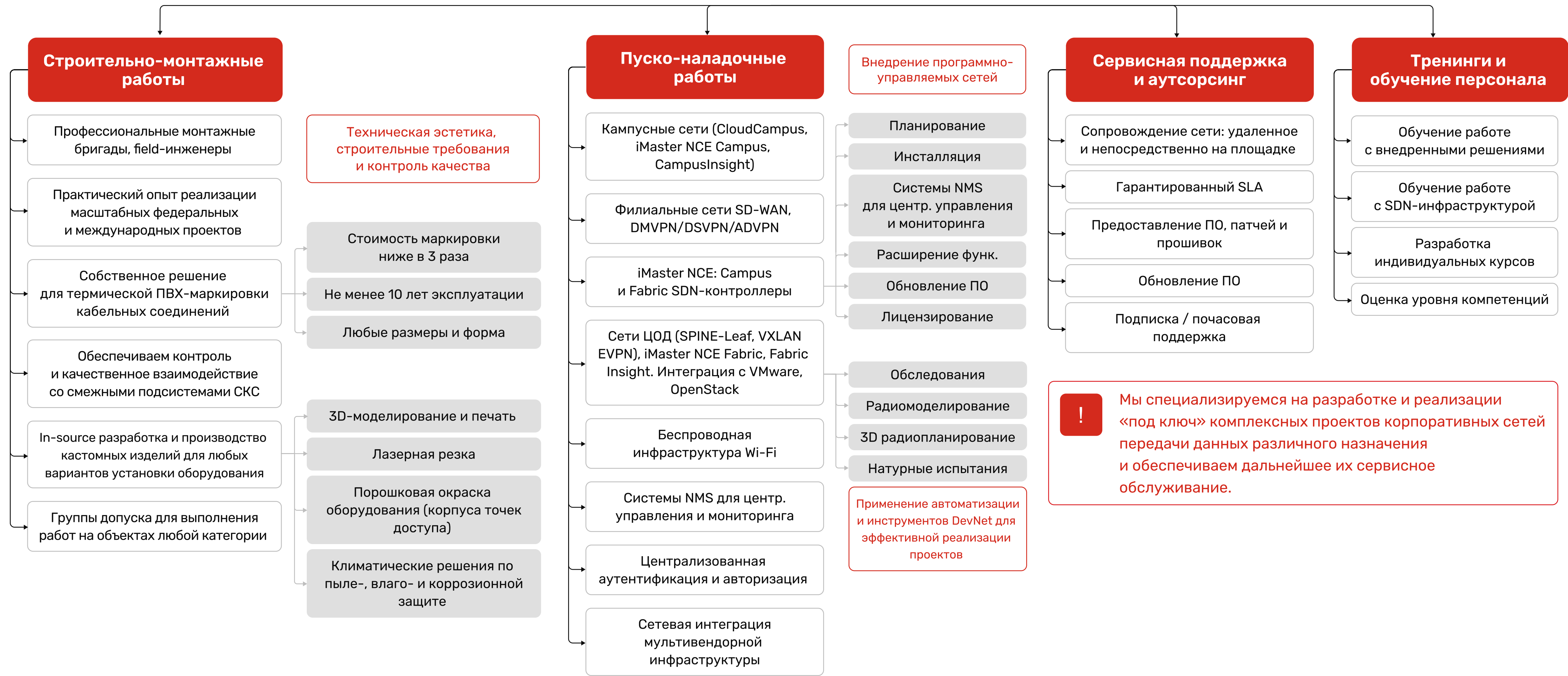

Тщательное планирование каждого этапа работ, внимание к деталям, ответственное отношение к срокам и многоуровневый контроль качества для эффективной реализации проектов любой сложности.

Сетевая интеграция с 2013 года. Установлено и настроено более 3700 сетевых устройств (~55 тыс. портов). Архитекторы и сетевые инженеры уровня Expert: HCIE R&S, HCIE-Datacom, HCIE-WLAN, HCSE-Campus, HCSE-DCN, CCIE Security.



上海恒驰信息系统

SHANGHAI SYSTEM ENGINEERING

Типовые решения для корпоративных клиентов

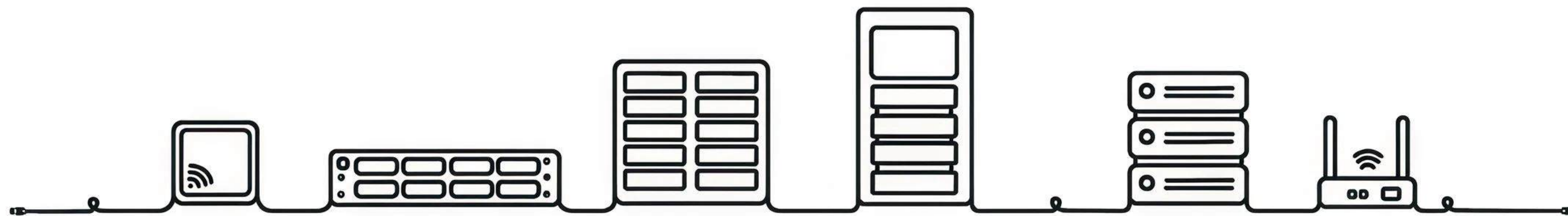

Офисные / производственные / кампусные сети

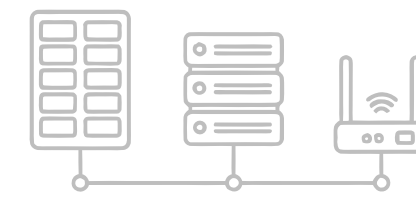
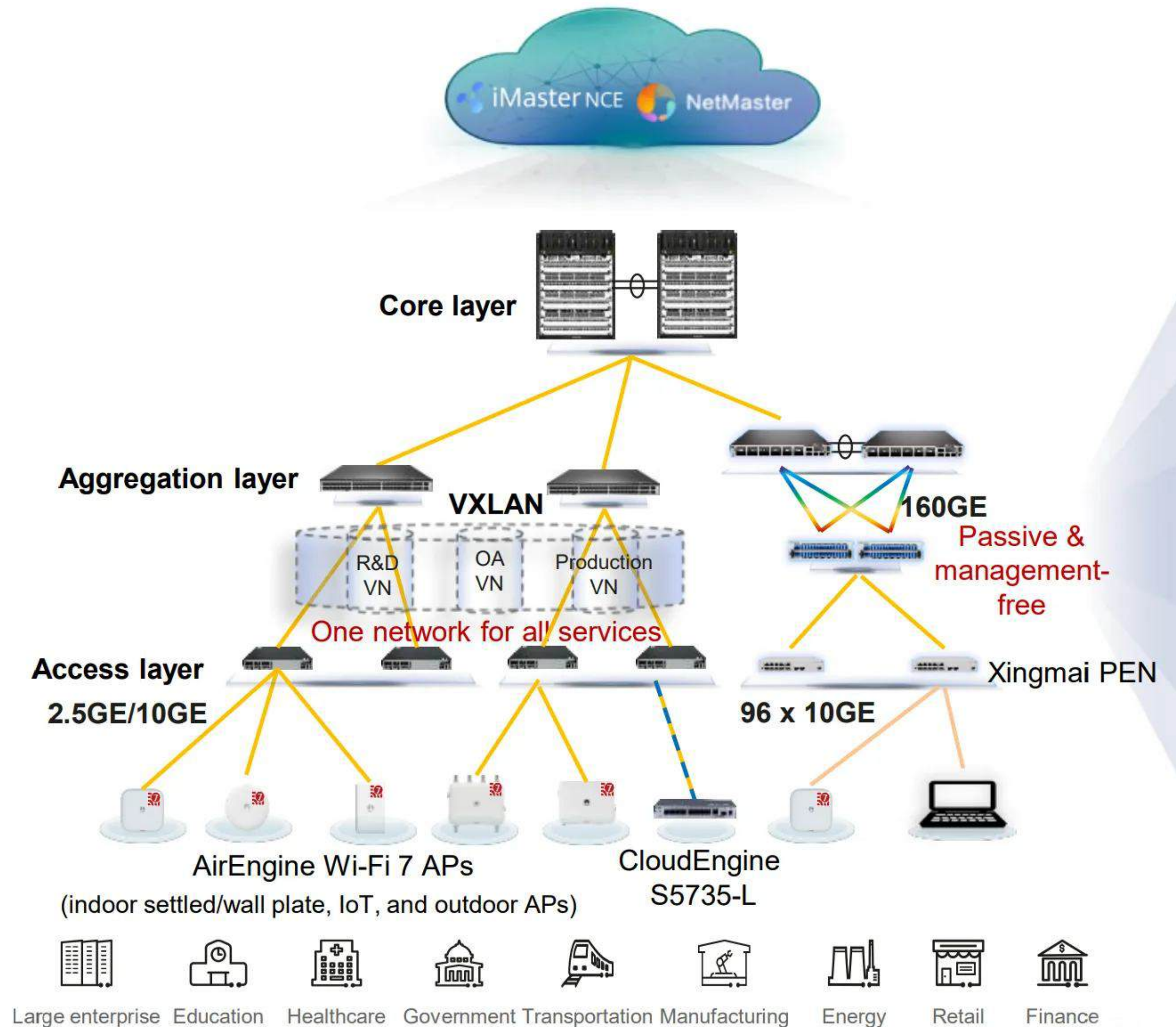

Медная СКС категории 6 или пассивная оптическая сеть Ethernet (жизненный цикл такой инфраструктуры до 50 лет)

Wi-Fi 6/6E/7 с гарантированным качеством user-experience, поддержкой сценариев All-wireless Office и ИИ-мониторингом в реальном времени



Централизованная аутентификация и авторизация (интеграция с AD, двухфакторка, MDM, гостевая авторизация через Госуслуги, звонок, SMS)

Применяем широкий пул новых технологий для построения действительно безопасных сетей Wi-Fi: OWE, WPA3, CSI, Wi-Fi Shield, WIDS/WIPS



ЛВС на базе VXLAN: изоляция подсетей, растянутые логические сегменты, East-West фильтрация трафика, микросегментация

Матрицы взаимодействия между пользователями, сервисами и приложениями с гарантированным QoS и политиками безопасности

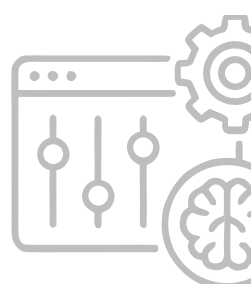

Эффективное централизованное управление, быстрая переконфигурация в рамках всей сети, минимизация человеческих ошибок, автоматизация рутинных операций

ИИ-агент для конфигурации сети с экспертными компетенциями, Runbook автоматизация

**Модернизируете ЛВС или планируете объект с нуля?
Поменяйте архитектуру, примените решения последнего поколения**

SD-WAN (распределенные филиальные сети)

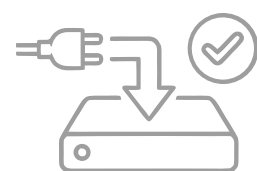

1. ZTP (Zero-Touch Provisioning)

Быстрый запуск новых объектов без привлечения дорогостоящих инженеров.



2. Безопасные WAN-сети

EVPN-туннели с IPSEC и DTLS шифрованием обеспечат масштабируемую виртуальную сеть



3. Идентификация приложений

Маршрутизаторы идентифицируют более 6000 типов приложений: индивидуальные гарантии качества работы или тонкая фильтрация трафика

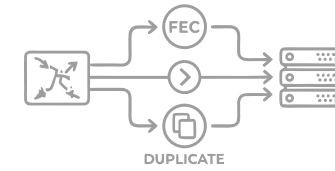

4. LQM и бесперебойная работа

Контроль качества каждого канала в реальном времени. При деградации, трафик автоматически переключается на лучший канал, добавляется FEC или дублируется, бизнес не заметит проблем



5. Единая панель мониторинга

Дашборды для централизованного управления распределенными сетями (магазины, офисы, филиалы)

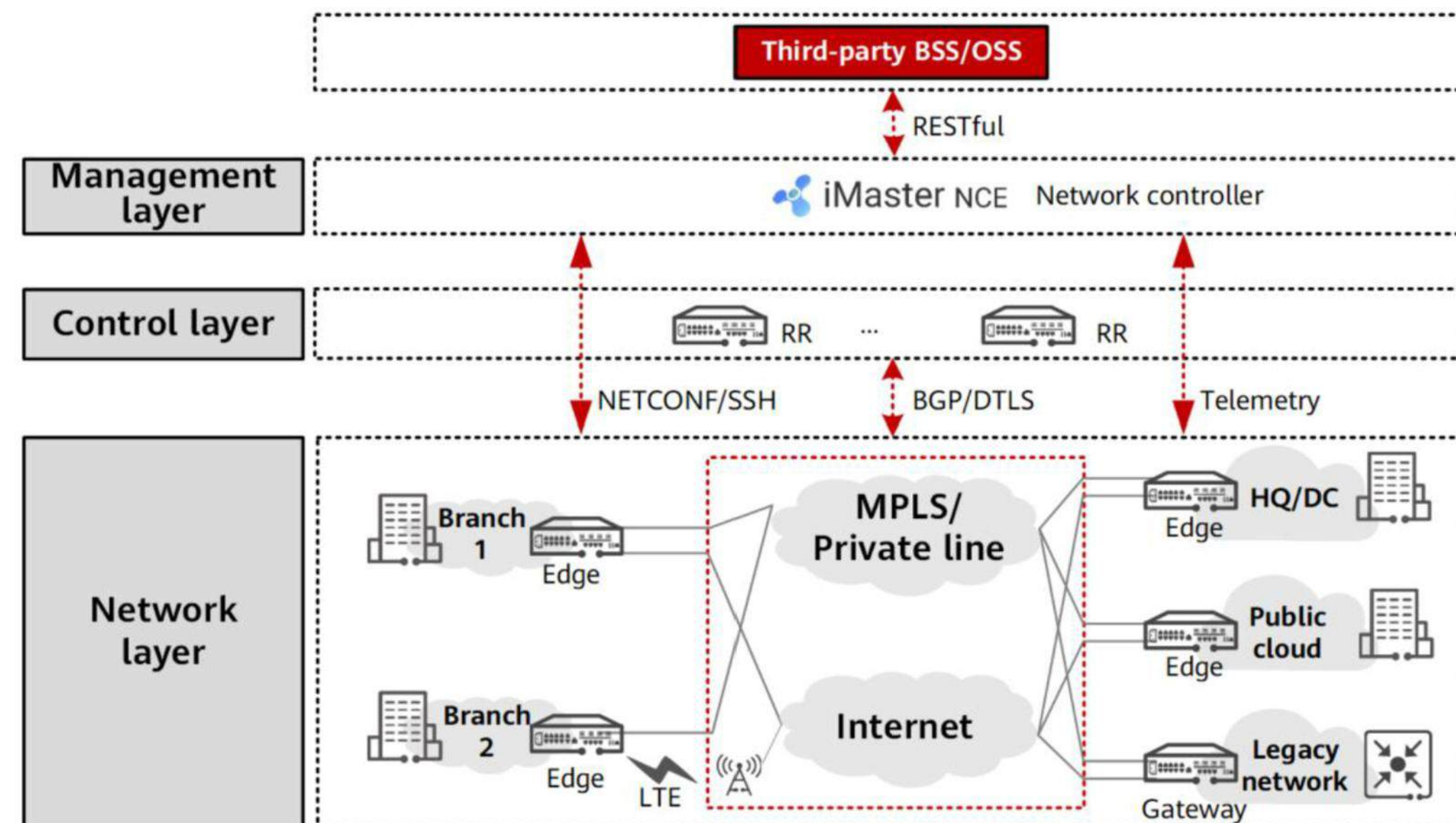

Забудьте про GRE, L2TP, PPTP туннели и сложные статические CLI конфигурации: эти технологии устарели, не обеспечивают SLA и требуют большого количества ресурсов для сопровождения

Сети ЦОД / Сети для ИИ / Сети для НРС

Стандартом де-факто для сетей ЦОД стала Clos-архитектура с overlay-туннелями VXLAN и сигнализацией BGP EVPN, но многие организации сталкиваются с рядом проблем:

- 1 Наша сеть слишком маленькая/у нас не так много серверов, зачем нам Spine-Leaf архитектура?
- 2 У нас уже есть ЦОД, построенный на другом вендоре. Как мы сможем объединить эти площадки и обеспечить миграцию VM
- 3 Мы не понимаем, нужен ли нам контроллер для управления VXLAN, какие возможности мы получим
- 4 Как сделать DR ЦОДы, какая архитектура из Multi-site, Multi-POD, remote-POD нам нужна
- 5 Мы хотим ограничить East-West трафик, проверять/фильтровать трафик, использовать NGFW – как это сделать и зачем нам микросегментация?

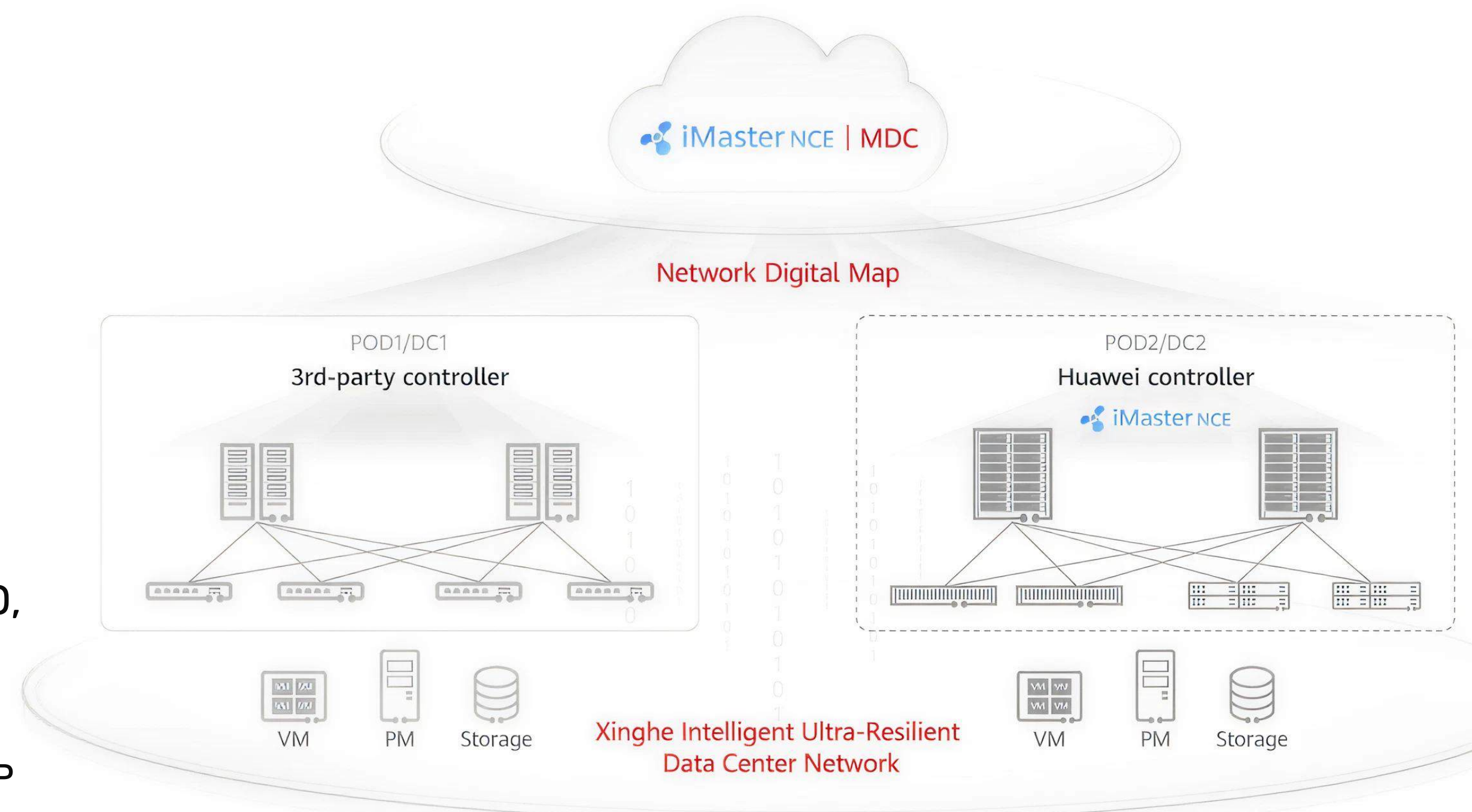

**Только за 2024-2025 г.
мы внедрили 4 крупные сети ЦОД**

Сократим цикл внедрения вашего проекта до 2 месяцев



Онлайн демонстрация SDN-решения

Если у вас есть предметный интерес по внедрению сети ЦОД на базе VXLAN BGP EVPN – свяжитесь с нами, и мы проведем онлайн демо решения

Системы хранения данных Dorado и OceanStor: полный цикл разработки и внедрения решения

Ежедневно наши инженеры помогают заказчикам определиться в выборе системы хранения данных под конкретные задачи

- **Тип хранилища** – SAN, NAS, S3-объектное
- **Надежность** – количество контроллеров, резервирование дисков, параметры SLA
- **Производительность** – типы дисков, объем кэш, требования (IOPS, пропускная способность, задержка)
- **Функционал** – лицензии, типы операций, дедупликация и компрессия данных
- **Архитектура** – metro-кластеры, полки расширения, кол-во контроллеров, холодные-горячие данные
- **Существующие системы** – миграция, преобразование данных
- **Масштабирование** – планы развития на 3-5 лет, объёмы эффективного и физического хранения
- **Безопасность** – шифрование данных, защита от вымогателей, аутентификация и разграничение полномочий
- **Сроки поставки** – от 2 недель

Хотите убедиться в корректности сайзинга, проверить IOPS-производительность для выбранной конфигурации СХД? Организуем онлайн-тестирование СХД на базе RnD-лаборатории вендора.





上海恒驰信息系统

SHANGHAI SYSTEM ENGINEERING

Как мы работаем: ключевые бизнес-процессы

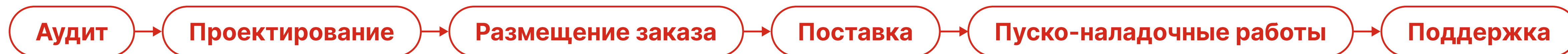

Аудит и формализация требований Заказчика

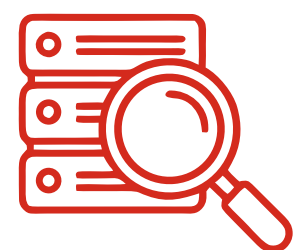

1. Детальный аудит существующей инфраструктуры

Работа с каждым заказчиком начинается с детального аудита

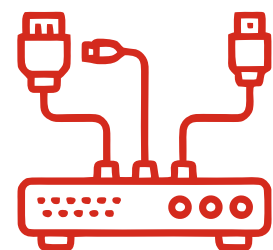

2. Инвентаризация и анализ

Проводим инвентаризацию оборудования, анализируем схемы и топологии, собираем информацию из конфигурационных файлов и артефактов



3. Аналитический отчёт

Результатом является отчет с заключением о текущем состоянии корпоративной сети и оценкой соответствия отраслевым практикам



4. Рекомендации по улучшению

Выдаём рекомендации по улучшению, предлагаем способы решения проблем и методы оптимизации

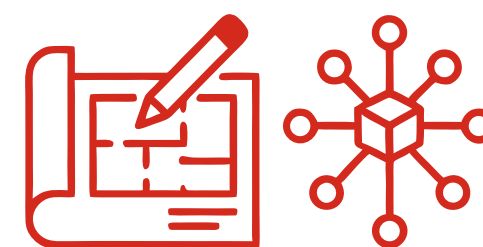

5. План модернизации и развития

Готовим план развития с описанием целевой архитектуры и спецификациями требуемого оборудования/ПО и лицензий



Этап 2

Архитектурное проектирование

1. Высокоуровневый дизайн (HLD)

Определение концепции

- Разработка целевой архитектуры
- Выбор оптимальных технологий
- Протоколы и логика их применения

2. Детальный дизайн (LLD)

Создание технической документации

- Логические схемы
- Настройки протоколов
- Планы адресации
- Политики безопасности

3. Валидация и пилотные испытания

Тестирование на оборудовании

- Проведение пилотных испытаний
- Тестирование ключевых компонентов
- Проверка проектных решений

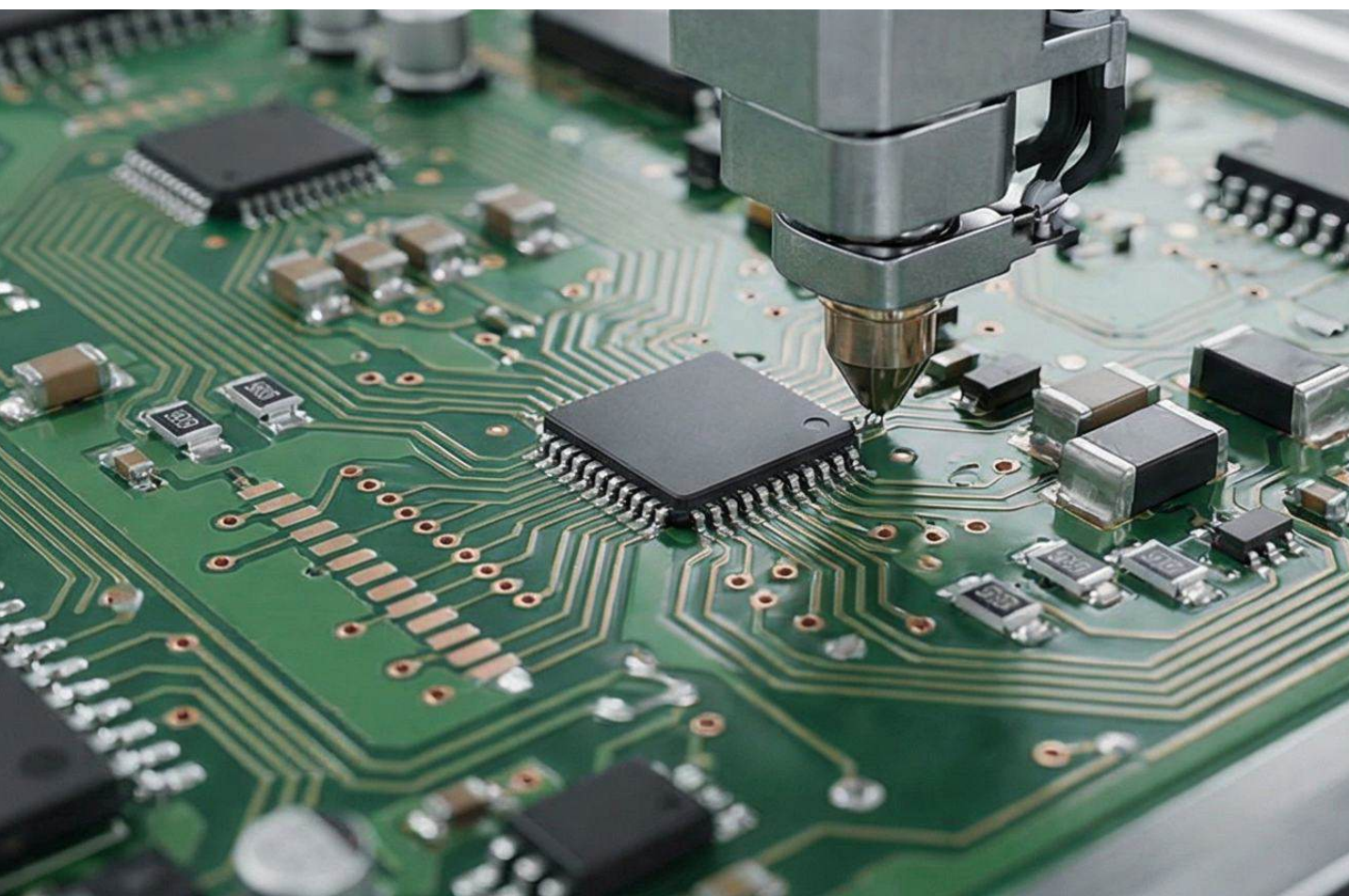

Этап 3

Размещение заказа



Если изменится отпускная стоимость производителя или логистические коэффициенты – это наш риск, вы за него не будете платить



Этап 3.2

Доставка оборудования

Shanghai System Engineering – участник ВЭД, прямой импортер оборудования на территорию РФ. Мы берем на себя все обязательства, связанные с международной логистикой, трансграничными переводами (ни один платеж не завис в небытие; ни один груз, ни одна коробка не была потеряна без полной компенсации). Гарантированно несем материальную ответственность за ваши деньги и сохранность товаров.

Белая доставка. Одна из немногих на рынке действительно легальных схем доставки. Никаких серых схем и проблемных инвойсов. Для тех кому нужны реально чистые документы, кто ценит спокойствие. На каждую единицу товара мы оформляем ГТД (ДТ).

Нотификации и сертификаты. Для легального ввоза оборудования на территорию РФ/ЕАС требуются нотификации на каждый тип товара. После ухода производителей эта задача легла на плечи дистрибьюторов и импортеров. Shanghai System Engineering поможет с оформлением нотификаций на новые линейки оборудования/поможет с продлением просроченных.



Этап 4

Пуско-наладочные работы

- 1 Полный комплекс строительно-монтажных работ
- 2 Настройка всех компонентов
- 3 Интеграция с существующими системами
- 4 Комплексные испытания
- 5 Ввод в промышленную эксплуатацию

Разрабатываем и выпускаем индивидуальные изделия

3D-моделирование и печать

Лазерная резка

Порошковая окраска

Климатические решения для защиты от пыли, влаги и коррозии

Сервисная поддержка и сопровождение

Виды сервисных услуг

Виды сервисных услуг	БАЗОВАЯ ГАРАНТИЯ	SILVER КОНТРАКТ	GOLD КОНТРАКТ	PREMIUM КОНТРАКТ
Доступ к СТП	9x5	24x7	24x7	24x7
Время реакции инженера	48 часов	24 часа	24x7x4 часа	24x7x30 мин.
Отправка ЗИП	до 60 дней	до 60 дней	NBD	NBD / 4 ч.
Выезд инженера			12 часов	4 часа
Удалённый мониторинг инфраструктуры			24x7	24x7
Выделенный сервисный менеджер				9x5
Обновление ПО и патчей	Разово, при поставке	Включено, на весь срок действия контракта на ТП		

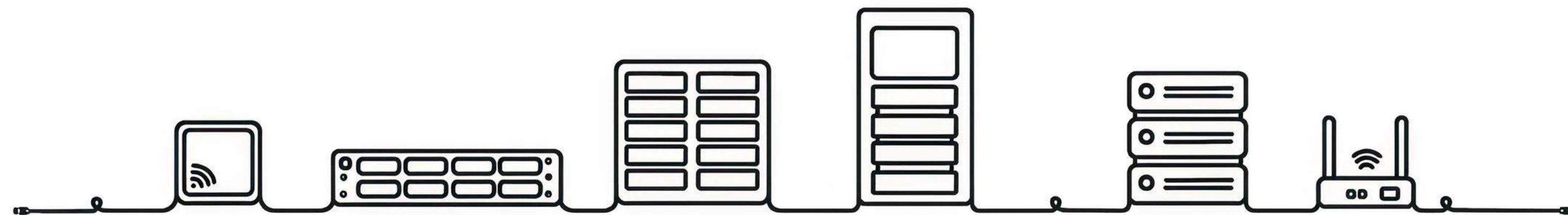

Экспертная команда по решениям Huawei

Инженеры с сертификацией Huawei HCIE (Huawei Certified ICT Expert) – высший уровень технической сертификации Huawei

- Сертификаты уровня HCIE – высшая ступень трехуровневой системы сертификации Huawei (Associate / Professional / Expert);
- Наши инженеры прошли полный путь сертификации: письменный экзамен, 8-часовая лабораторная работа и техническое интервью на английском языке;
- HCIE подтверждает возможность проектировать, внедрять и сопровождать крупномасштабные корпоративные сети и комплексные решения Huawei;
- Наличие HCIE-экспертов позволяет реализовывать сложные инфраструктурные проекты с высоким уровнем надежности, отказоустойчивости и безопасности.

14+ лет

опыта внедрения решений Huawei

50+

реализованных проектов на Huawei



В команде:

3 HCIE Routing & Switching

1 HCIE WLAN

1 HCIE Storage



Экспертный уровень подтвержден международной сертификацией Huawei HCIE



上海恒驰信息系统

SHANGHAI SYSTEM ENGINEERING

Реализованные проекты

softline®



CAPITAL GROUP

ALPHAOPEN



SPAR



ЕМИАС

FIXprice



Rubytech



Модернизация сетевой инфраструктуры ЦОД: этап 1 - Multi-POD + DCI, этап 2 - DR Multi-site



Год
2024-2025

Заказчик
Ритейлер СПАР

Проект

Поэтапная миграция сети ЦОД с Cisco Nexus (VPC, FabricPath) на SDN-решение Huawei CloudFabric (VXLAN BGP EVPN + NCE Fabric).

Основные задачи: L2-связность между ЦОД, отказоустойчивые подключения серверов и SDS, Active-Active DC + DR-site, организация DCI на базе DWDM и 3-segment VXLAN, SFC для East-West трафика между EPG

Работы

- Разработка решения, плана миграции
- Внедрение iMaster NCE Fabric в варианте Distributed Cluster
- Запуск сетевой фабрики ЦОД
- План модернизации и дальнейшего расширения

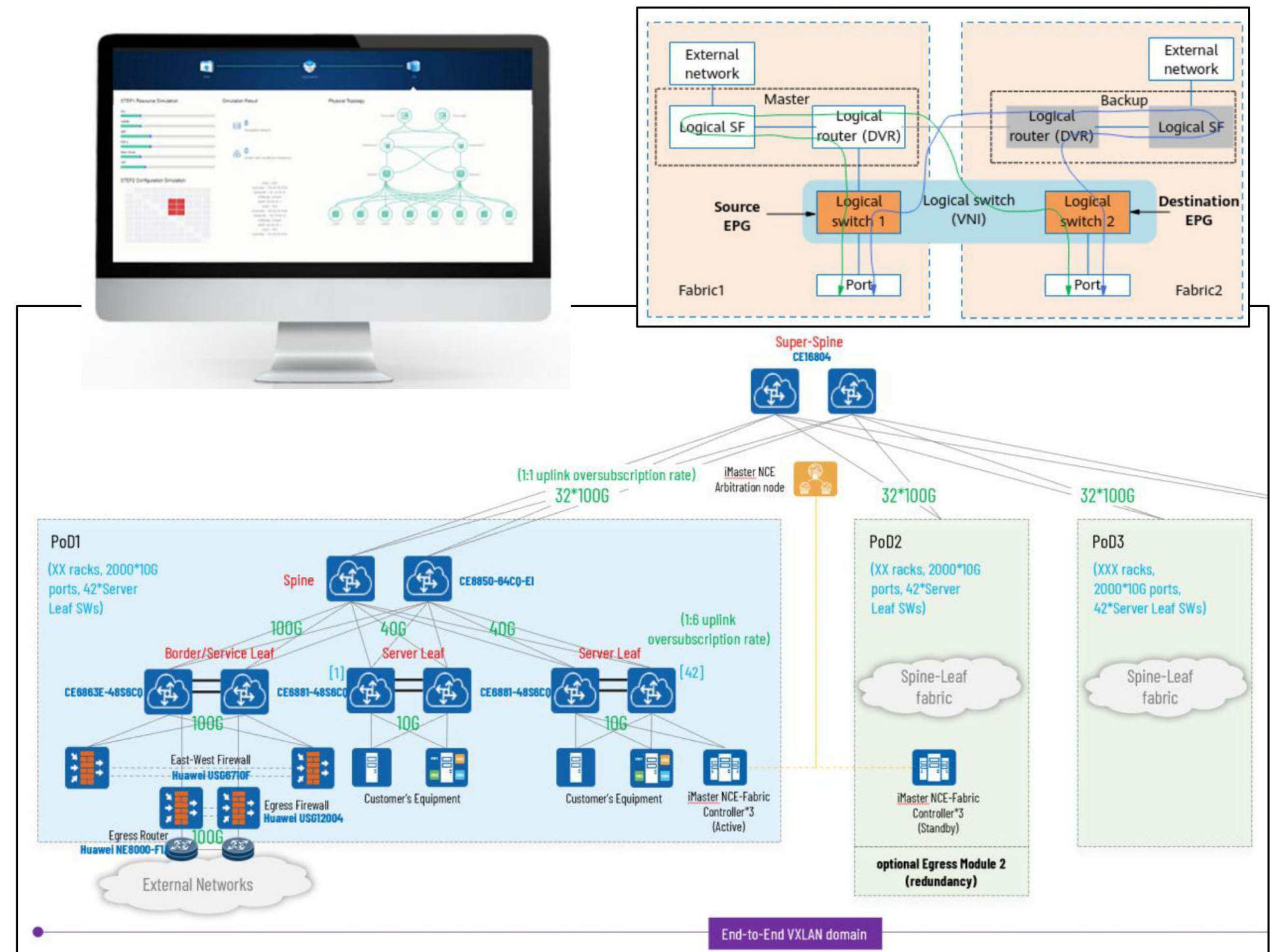

Модернизация филиальной сети, внедрение SD-WAN на базе Huawei



Год
2024

Заказчик
Ритейлер FixPrice

Проект

Поэтапная миграция модуля WAN опорных узлов ЦОД и филиалов на технологию SD-WAN.

Основные задачи: повышение уровня отказоустойчивости КСПД, повышение аппаратной и программной надежности сетевой инфраструктуры, увеличение пропускной способности сети (за счет одновременного использования всех доступных каналов связи), автоматизация процессов управления и восстановления КСПД после сбоев, оптимизация маршрутов передачи трафика.

Переход с Cisco DMVPN на SD-WAN

Работы

- Разработка решения, ПМИ, плана миграции
- Внедрение iMaster NCE Campus в варианте 3-node Cluster
- Запуск SD-WAN и создание новых регламентов
- Оказание Аутсорс-поддержки

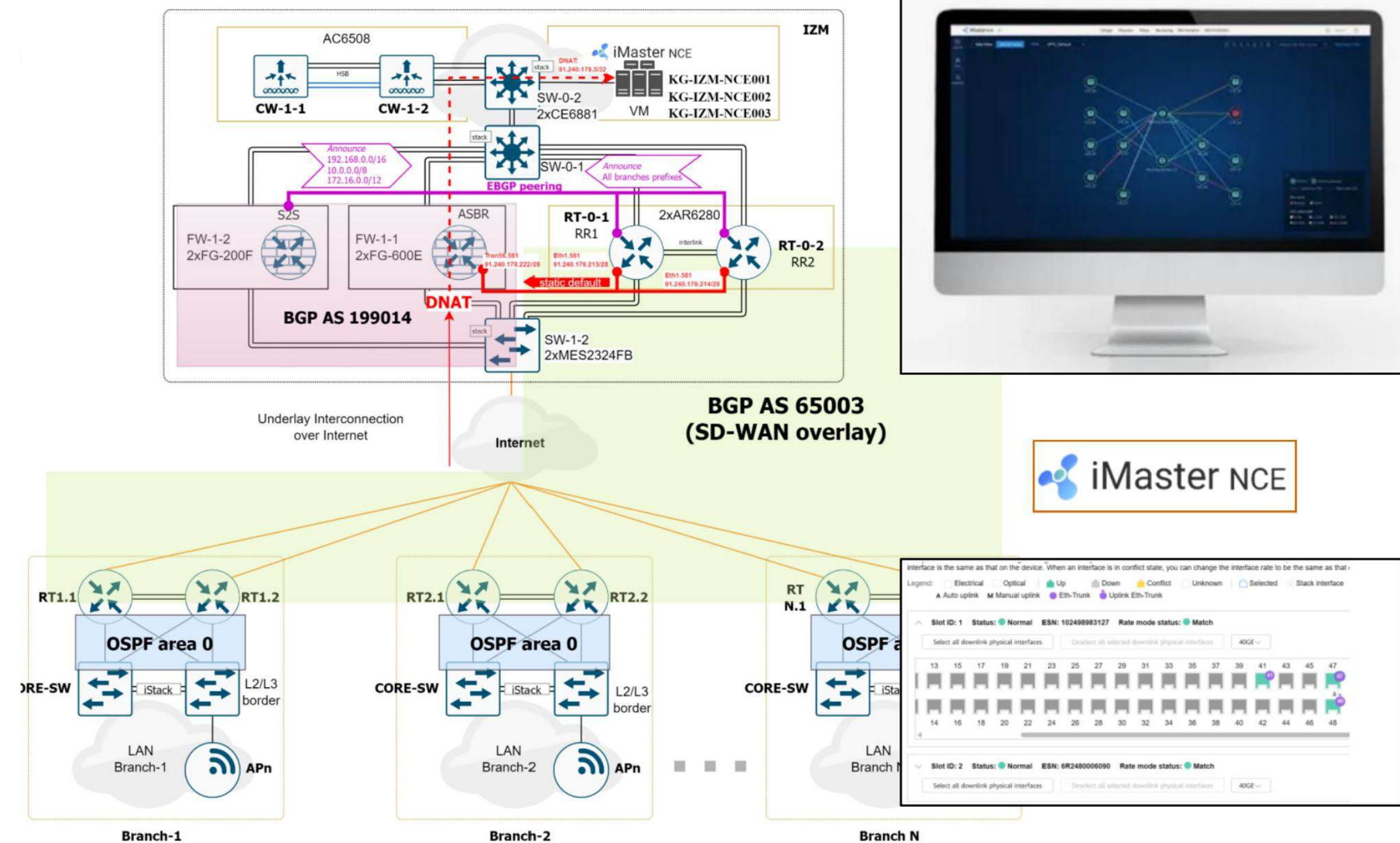

Создание ЛВС на 272 объектах



Год
2021-2023

Заказчик
ГКУ ИАЦ г. Москвы в сфере здравоохранения

Проект

Создание системно-технической инфраструктуры для функционирования «Единой медицинской информационно-аналитической системы г. Москвы»

Работы

- Обследование СКС и сетевой инфраструктуры
- Разработка архитектуры сети, проектирование
- Монтаж, коммутация, пуско-наладка сетевого оборудования, интеграция в существующие сети
- Внедрение технологии VXLAN для мобильной мед. техники
- Термо-ламинированная маркировка всех соединений
- Проектная документация по ГОСТ

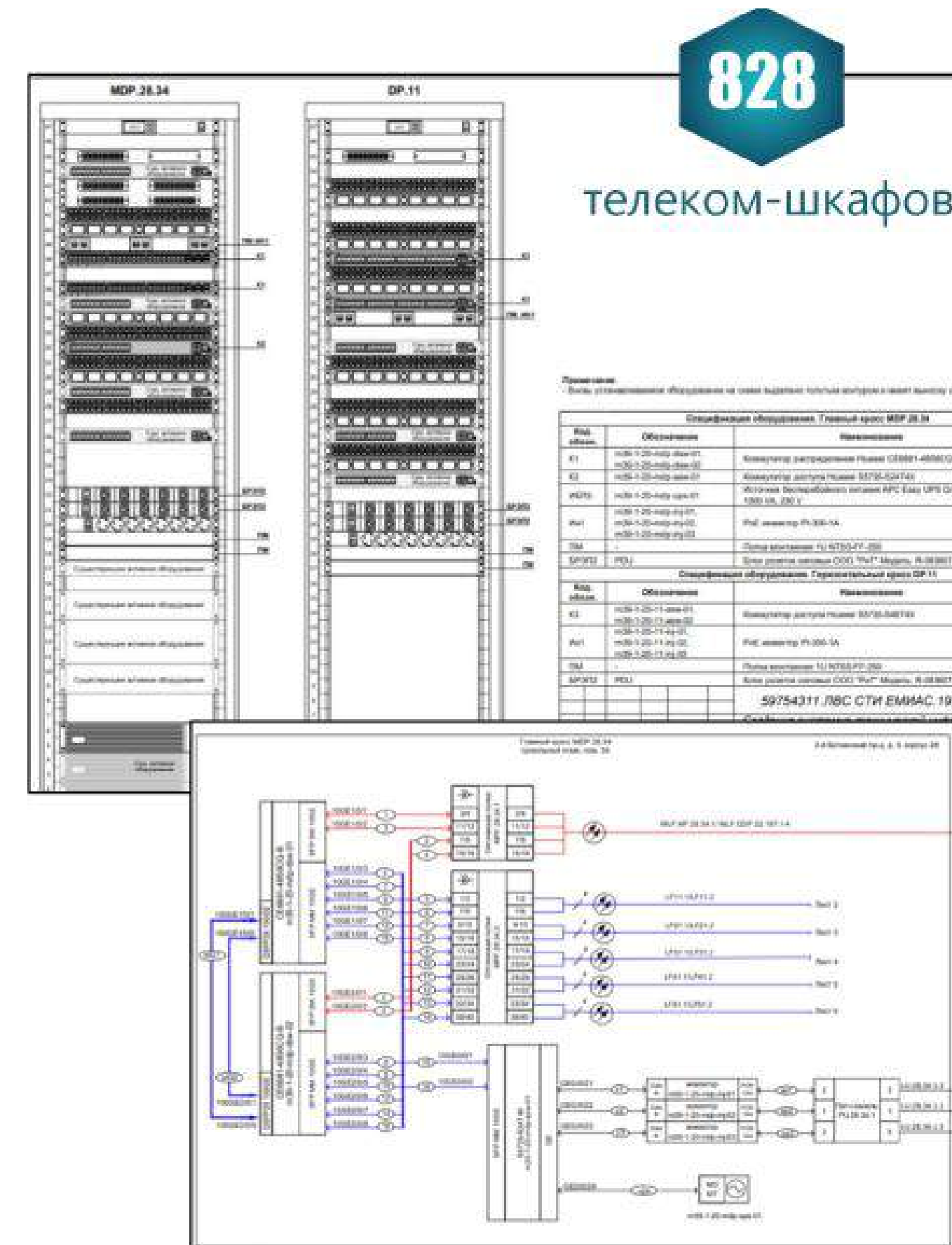

Установили более 2000 единиц сетевого оборудования в 820 телеком шкафах

Создание ЛВС на 272 объектах

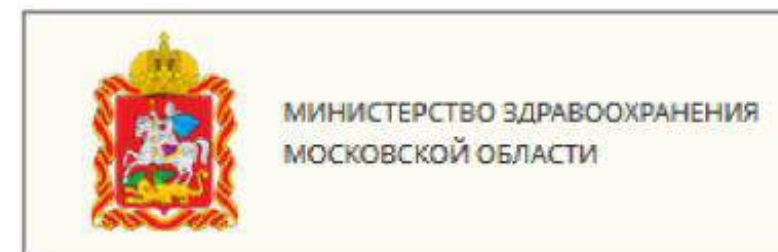

Год
2021-2023

Заказчик
Минздрав МО (Этапы 2, 3)

Проект

Установка и настройка сетевого оборудования для организации доступа к инфраструктуре региональных информационных ресурсов Московской области для учреждений здравоохранения

Коммутаторы, маршрутизаторы Huawei, межсетевые экраны Fortinet

62 000 портов доступа

Работы

- Обследование СКС и сетевой инфраструктуры ЛПУ
- Проработка архитектуры сети, проектирование
- Инсталляция, коммутация, пуско-наладка сетевого оборудования, интеграция в существующие сети
- Проектная документация
- Сервисная поддержка (с заменой оборудования) 24/7
- Сроки выполнения работ - 2,5 месяца

x272

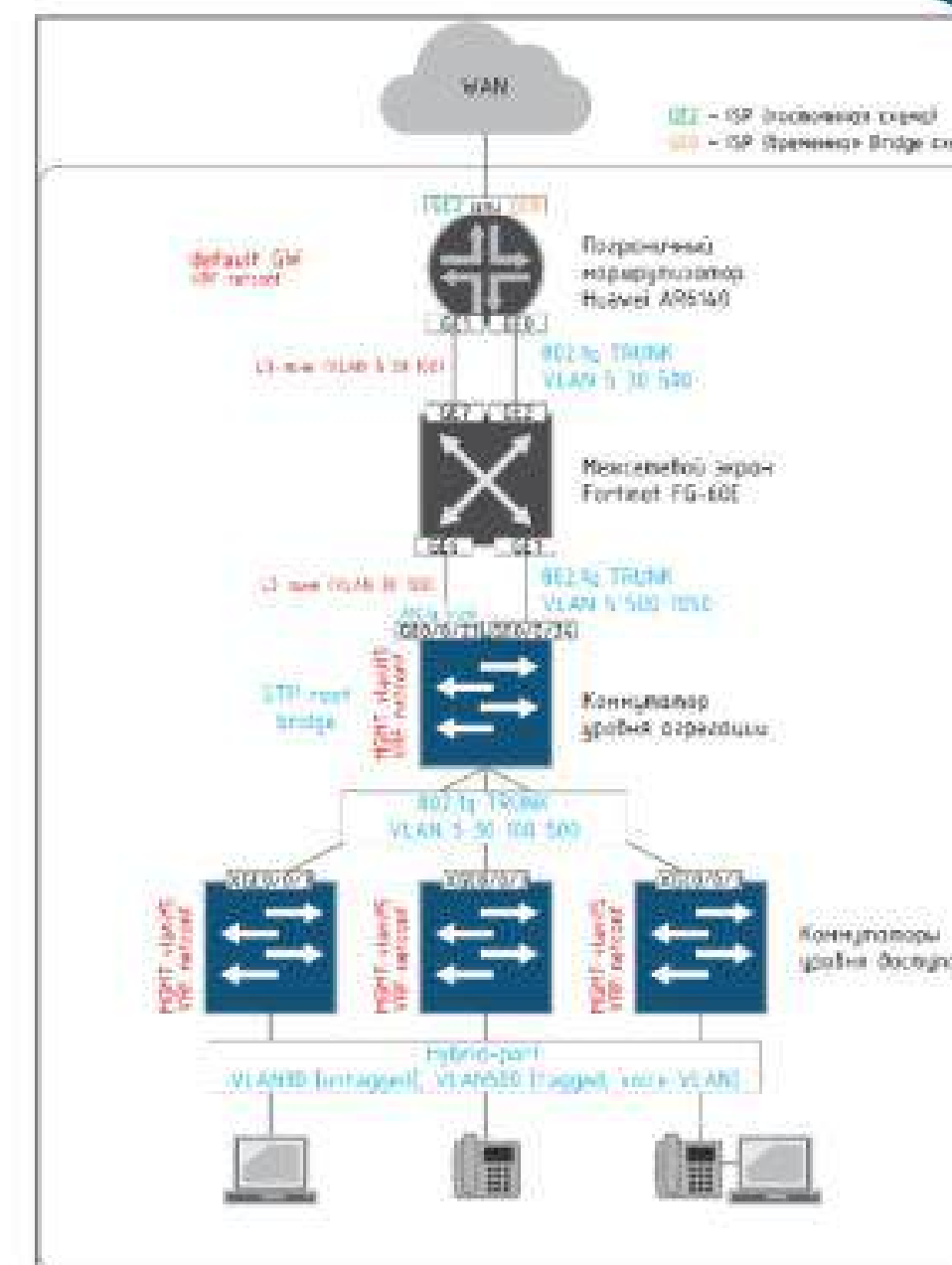

Установили более 2500 единиц сетевого оборудования в 1150 телеком шкафах

Создание ЛВС на 168 объектах

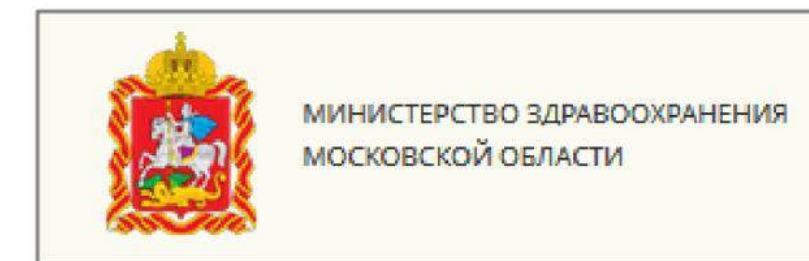

Год
2020

Заказчик
Минздрав МО (Этап 1)

Проект

Установка и настройка сетевого оборудования для организации доступа к инфраструктуре региональных информационных ресурсов Московской области для учреждений здравоохранения

Коммутаторы Huawei S5720-SI – 832 единицы

35 000 портов доступа

Работы

- Обследования СКС и сетевой инфраструктуры ЛПУ
- Проработка архитектуры сети, проектирование
- Инсталляция, коммутация, пуско-наладка сетевого оборудования, интеграция в существующие сети
- Проектная документация
- Сервисная поддержка (с заменой оборудования) 24/7
- Сроки выполнения работ - 2,5 месяца

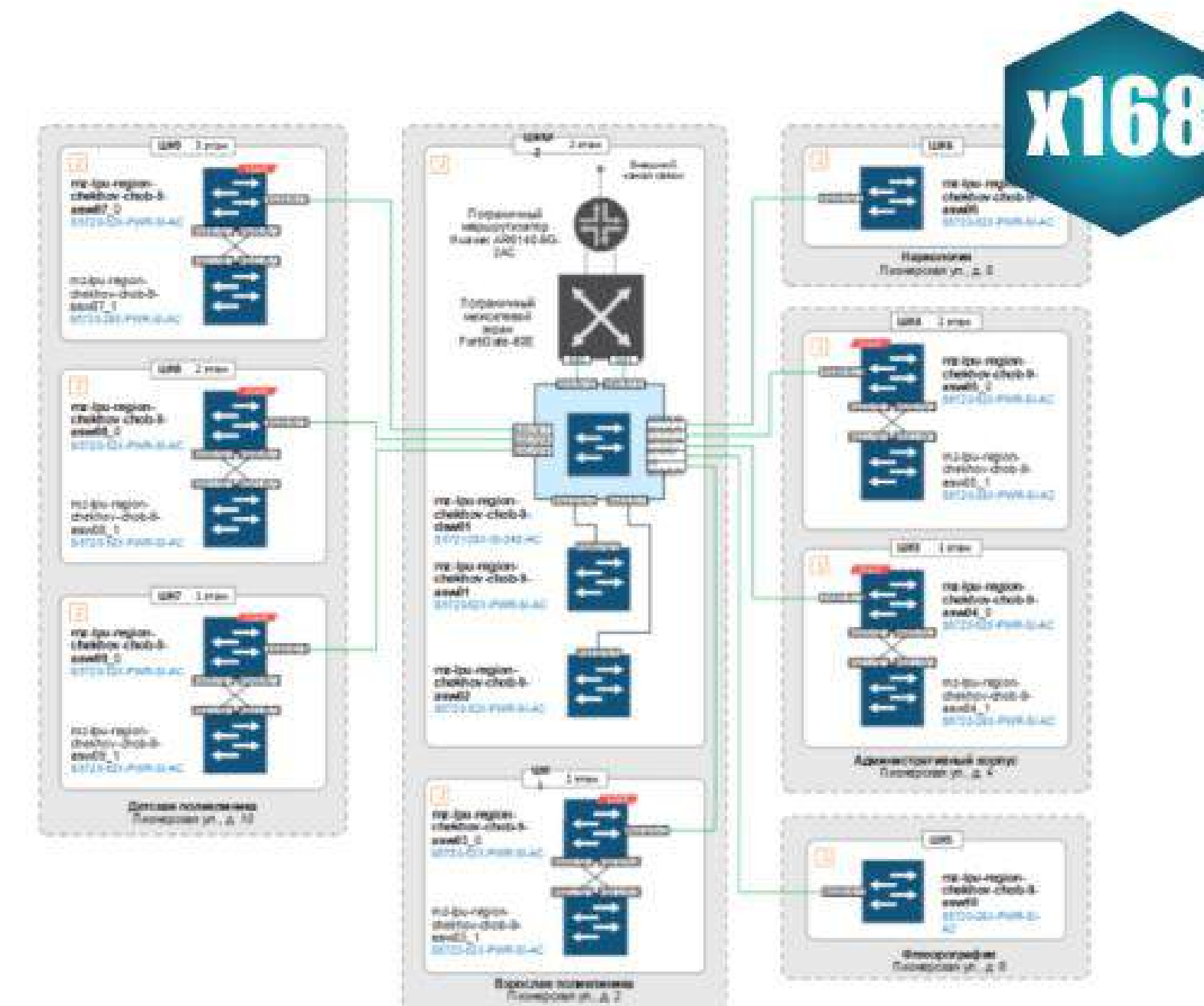

Мультисервисная СПД, технологические сети, сети безопасности

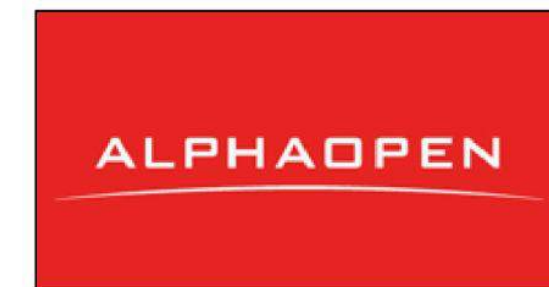

Год
2017-наст.время

Заказчик
Capital Group

Проект

Построение двух физически изолированных сетей: мультисервисная СПД в интересах УК ЖК Лица и технологическая сеть (АСКУЭ, видеонаблюдение, IoT, СКУД, домофония, умный дом)

Wi-Fi для жильцов (>460 точек доступа)

4000 портов доступа

Работы

- Проработка архитектуры сети, проектирование
- Создание СКС (вертикальная оптическая подсистема)
- Инсталляция, коммутация, пуско-наладка сетевого оборудования
- Объект под нашим аутсорс-сопровождением 24/7 с 2017 г.

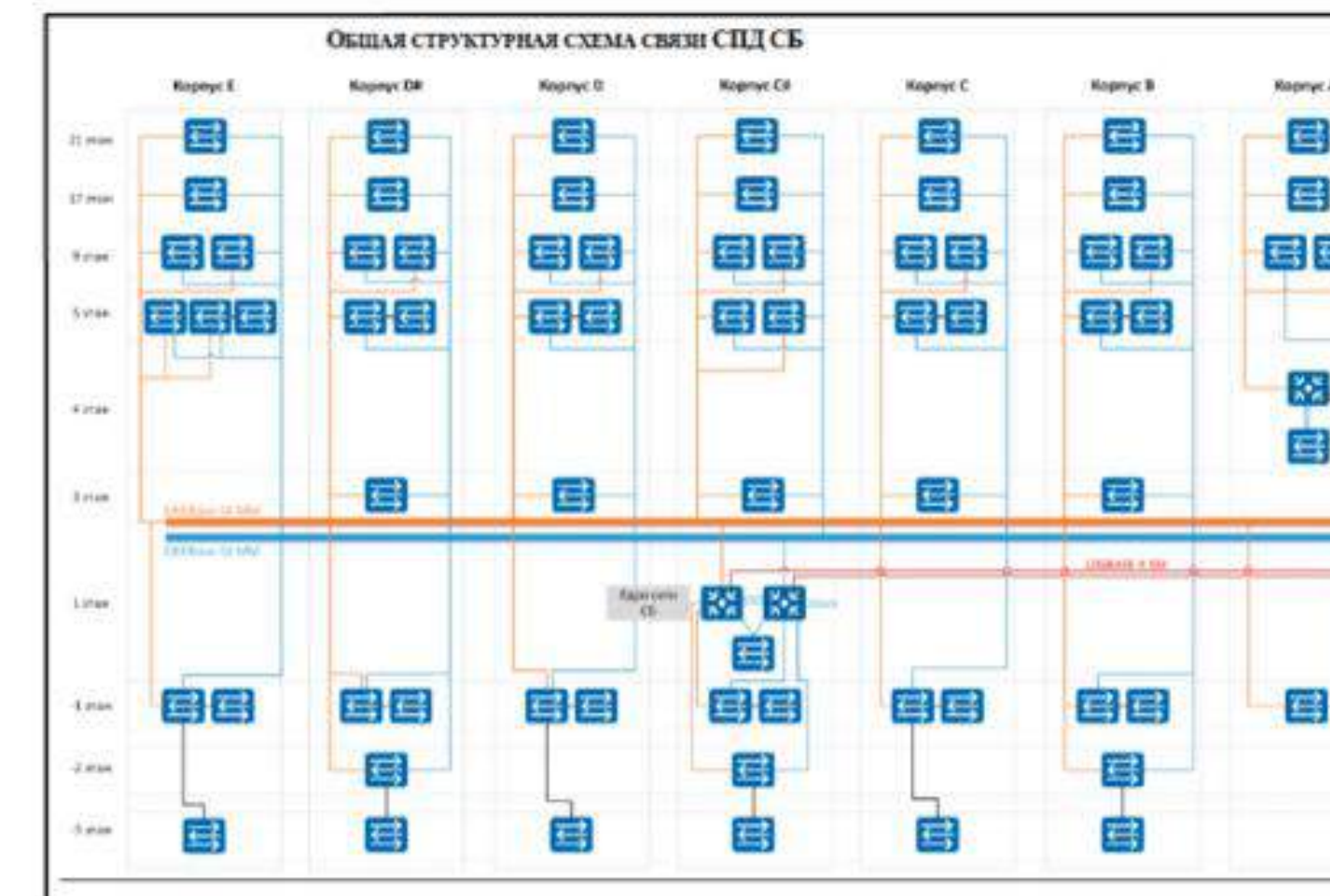

Строительство сети ЦОД. Полная модернизация региональной филиальной КСПД.



Год
2019

Заказчик
ФАУ Главгосэкспертиза

Проект

Полная модернизация региональной филиальной КСПД
19 городов, работы без остановки сервисов

45 календарных дней

Работы

- Проработка архитектуры и технологического стека
- Логистика, инсталляция, коммутация, маркировка, пуско-наладка, внедрение системы мониторинга и Agile Controller
- Интеграция с существующей сетью: Cisco, HP, CheckPoint
- Документация по ГОСТ, создание ПМИ и инструкций, паспорта на систему.

Оборудование

БУЛАТ (OEM Huawei): AR2240, AR2220E, CE6855-HI, S6720, S5720, eSight, Agile Controller Campus

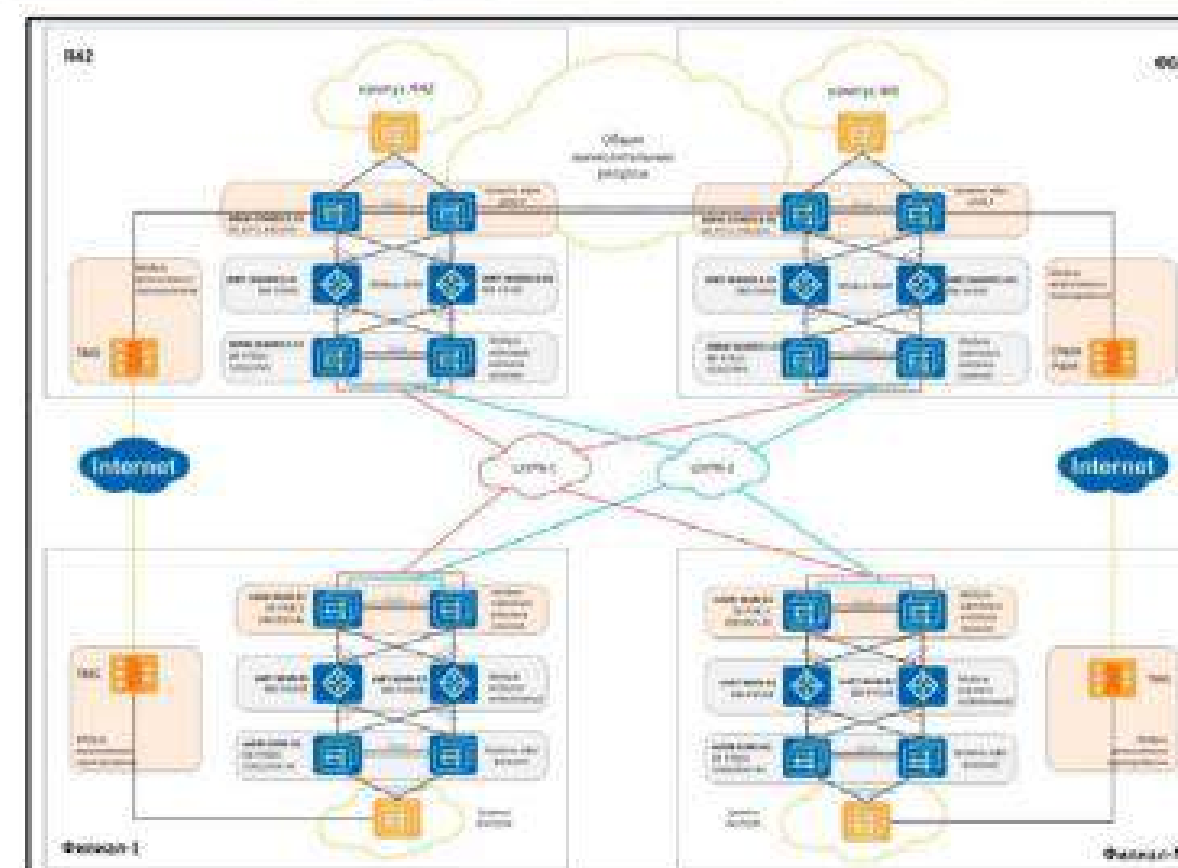
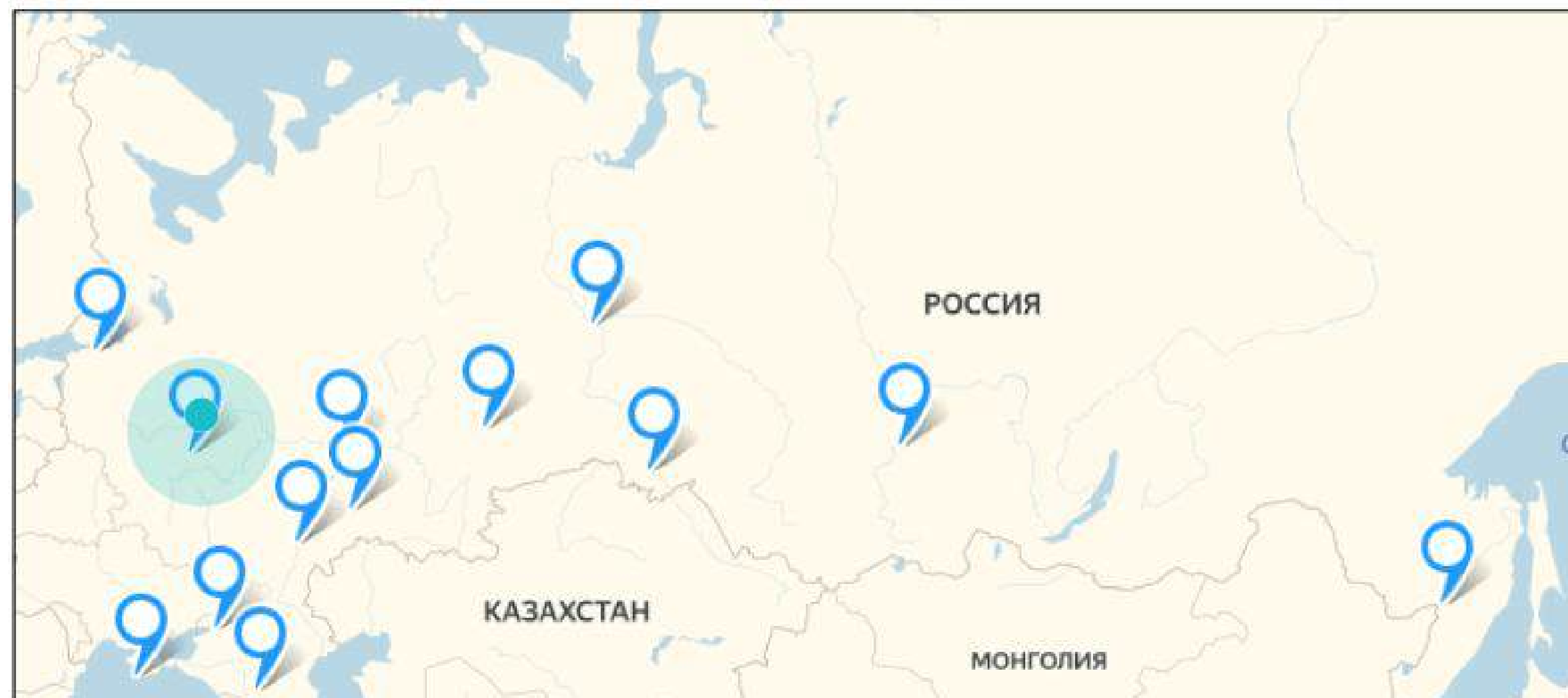



Свяжитесь с нами сегодня

Для получения консультации по вопросам модернизации сетевой инфраструктуры, запроса коммерческих предложений или организации технического аудита.

Shanghai System Engineering готова стать вашим стратегическим партнером в области цифровых технологий и обеспечить успешную трансформацию вашего предприятия с гарантией результата и выгодными условиями сотрудничества.

Для ИТ-интеграторов

Мы готовы обсудить партнерские программы с преференциальными условиями поставок и технической поддержкой ваших проектов

Для корпоративных заказчиков

Сфокусируйтесь на главном, доверьте управление закупками и внедрение ИТ-инфраструктуры нам!

